

# 薄型防噴流ギャラリー【高防塵仕様】IP55 (カテゴリー-2)

PAT.(商品コード0502)



火山灰や黄砂のような微細な粉塵に対応!  
従来型IP55仕様より低圧損のため換気風量も約20%アップ!

## 用途

火山灰や黄砂等の微細な粉塵の影響を受けやすい環境に設置されるキュービクル、配電盤等の「通気ギャラリー」としてご使用ください。

## 特長

- 1.IP55の性能を有し、厳しい環境下でも粉塵の侵入を防ぎます。
- 2.従来型IP55仕様と比較して換気風量が約20%向上しております。
- 3.火山灰(※1)や黄砂など微細な粉塵の防塵対策として使用できます。
- 4.背面側にはファンの取付けが可能な製品もあります。  
(ファン取付け時は排気用としてご使用ください。)
- 5.前面からフィルターメンテナンスが行えます。

〈風量—初期圧力損失データ〉

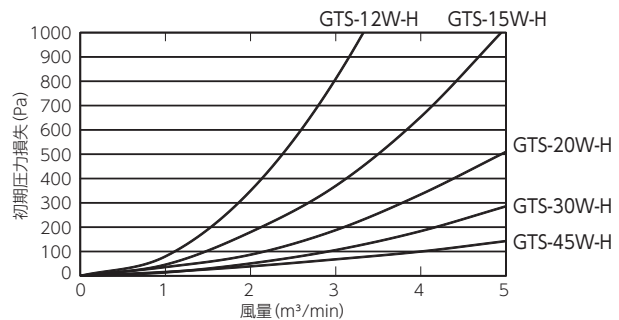

NEW RoHS

メンテナンス  
前面



GTS-20W-H



GTS-45W-H



裏面  
(高防塵フィルター付)

新開発のインナーパーツが  
空気を通し、水を止めます!

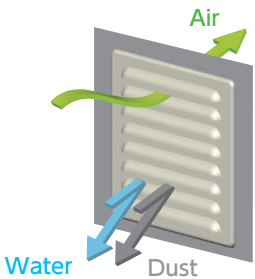

新開発のインナールーバーが  
水の浸入を防ぎます!

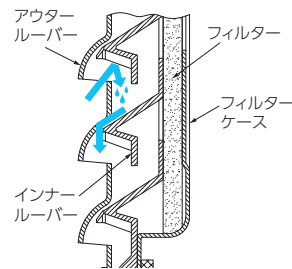

盤に取り付けたまま前面から  
フィルターの交換が可能です!

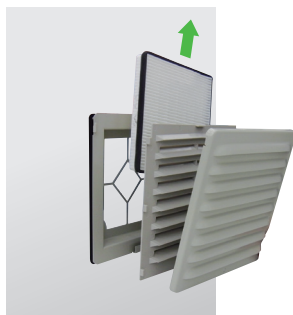

奥行き幅が  
大幅にサイズダウンしました!

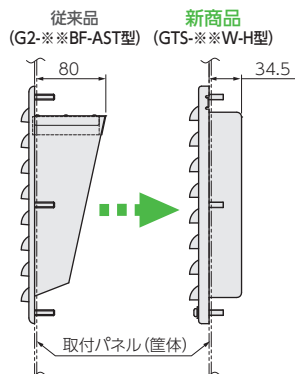

## 〈取付方法〉

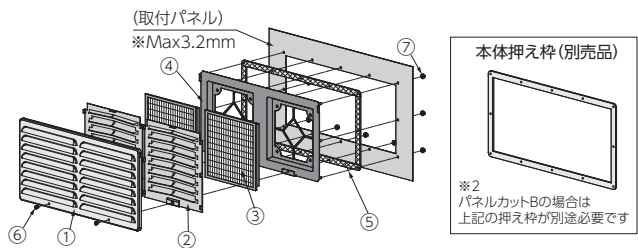

## 【フィルターの交換方法】

⑥アウタールーバー取付ねじを外し、①アウタールーバーと②インナールーバーを外すと前面から簡単にフィルターを取外すことができます。

※2. 製品図面、パネルカットはC-22をご参照ください。

| 番号 | 部品名              | 材質・仕様   |
|----|------------------|---|
| ①  | アウタールーバー         | SUS304 1.5mm 5Y7/1 塗装付 (半ツヤ)<br>(フィルター・インナーパーツ類は考慮せず) |
| ②  | インナールーバー         | ポリプロピレン (難燃性: UL94 V-0)                               |
| ③  | フィルター            | 高性能防塵フィルター (捕集効率65%)                                  |
| ④  | フィルターケース         | SUS304 1.2mm 5Y7/1 塗装付                                |
| ⑤  | 防水パッキン           | CRスポンジ (難燃性: UL94 HF-1)                               |
| ⑥  | アウタールーバー<br>取付ねじ | SUS (+) なべP・W・ナイロンW組込M5×8                             |
| ⑦  | 皿ばねナット           | SUS M6 (GTS-12W-H以外)<br>SUS M5 (GTS-12W-H)            |

|      | 品番 (□5Y7/1色)     | 寸法 (mm) |     |      |       |       | 前面開口部<br>面積 (cm <sup>2</sup> ) | 付属ファン        |              | 最大風量 (m <sup>3</sup> /min)<br>50/60Hz | 交換用<br>フィルター品番 | 販売単位<br>(台) |
|------|------------------|---------|-----|------|-------|-------|--------------------------------|--------------|--------------|---------------------------------------|----------------|-------------|
|      |                  | A       | B   | (C)  | D     | E     |                                | 仕様           | 品番           |                                       |                |             |
| ファン無 | NEW GTS-12W-H    | 160     | 160 | 34.5 | 104.8 | 104.8 | 60                             | -            | -            | -                                     | GTS12-FH       | 2           |
|      | NEW GTS-15W-H    | 200     | 250 | 34.5 | 88.5  | 138.5 | 95                             | -            | -            | -                                     | GTS15-FH       |             |
|      | GTS-20W-H        | 250     | 250 | 34.5 | 138.5 | 138.5 | 125                            | -            | -            | -                                     | GTS20-FH       | 1           |
|      | NEW GTS-30W-H    | 350     | 250 | 34.5 | 255   | 155   | 180                            | -            | -            | -                                     | GTS30-FH       |             |
|      | GTS-45W-H        | 500     | 250 | 34.5 | 138.5 | 138.5 | 250                            | -            | -            | -                                     | GTS45-FH       |             |
| ファン付 | NEW GTS-12W-H-F1 | 160     | 160 | 77   | -     | -     | 60                             | AC 100V 1個   | 山洋電気 109S005 | 0.58/0.67                             | GTS12-FH       | 2           |
|      | AC 200V 1個       |         |     |      |       |       |                                | 山洋電気 109S008 | 0.58/0.67    |                                       |                |             |
|      | NEW GTS-20W-H-F1 | 250     | 250 | 95   | -     | -     | 125                            | AC 100V 1個   | 山洋電気 109-601 | 2.05/2.30                             | GTS20-FH       | 1           |
|      | AC 200V 1個       |         |     |      |       |       |                                | 山洋電気 109-602 | 2.05/2.30    |                                       |                |             |
|      | GTS-45W-H-F1     | 500     | 250 | 95   | -     | -     | 250                            | AC 100V 2個   | 山洋電気 109-601 | 3.89/4.45                             | GTS45-FH       |             |
|      | AC 200V 2個       |         |     |      |       |       |                                | 山洋電気 109-602 | 3.89/4.45    |                                       |                |             |

\*ファン電源コード長: 1m

⚠ 注意・締付ナットは均等に締付けてください。適正締付トルクは1.96N・m(20kgf・cm)です。

※この製品の仕様は改良のため予告なく変更する場合があります。

※1 高性能防塵フィルターの交換時期の目安は半年~1年です。火山に近い地域などの粒径が大きい粉塵が多く漂う環境下では、早期に目詰まりする場合があります。

※開口面積は前面ギャラリー開口部分の面積です。

C

ギャラリー

LED照明

ギャラリー

フィルター

窓枠

盤用  
アクセサリ

ヒーター

除湿器・  
制御器

アルミ  
ヒートシンク

接地用品

ラベル・  
シート

安全警報用品

キャビネット

ガス関連  
機器

環境安全機器・  
保安用品

海外製品

GTSシリーズ共通仕様

水の浸入を防ぎます!



換気ファン取付可能!

〈換気ファン取付例〉



(写真はファン付仕様)

新開発のインナールーバーが水の浸入を防ぎます!

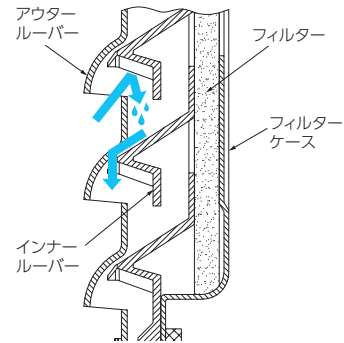

《換気ファン無》

GTS-12/15/20/30型

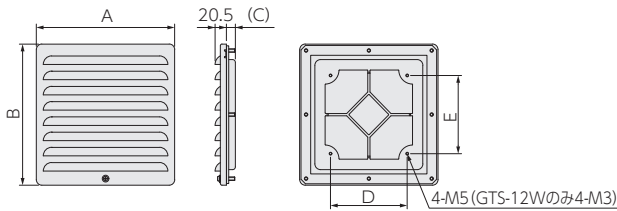

GTS-45型

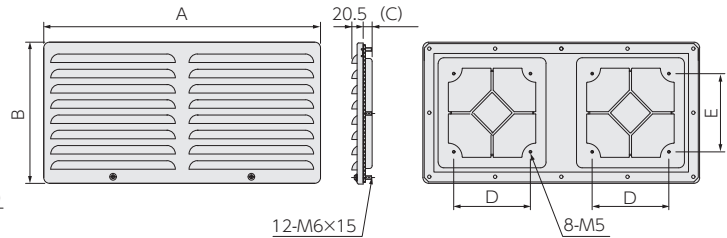

《換気ファン付》

GTS-12/20型

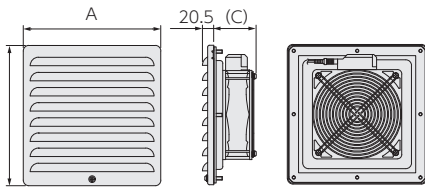

GTS-45型

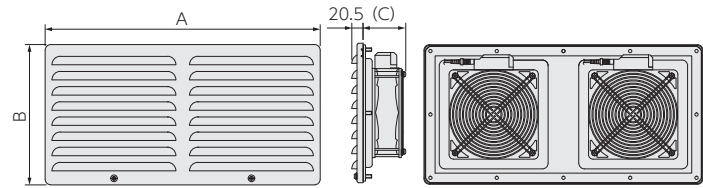

パネルカット【A】

※通常はこちらの寸法でパネルを加工してください。

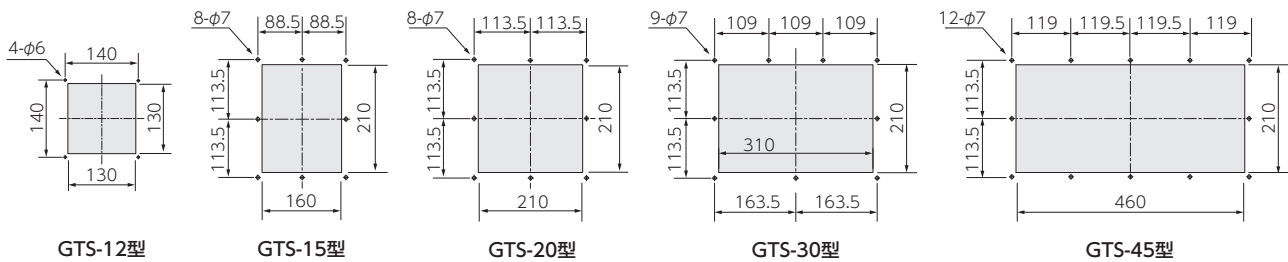

パネルカット【B】

※従来型防噴流ギャラリー G2-※※BF型と同じパネルカットでも取付可能です。ただし、押え枠(別売品)が必要です。

