

## スリムブレーカ用渡りバー（中性極端子一体型ブレーカ用渡りバー）

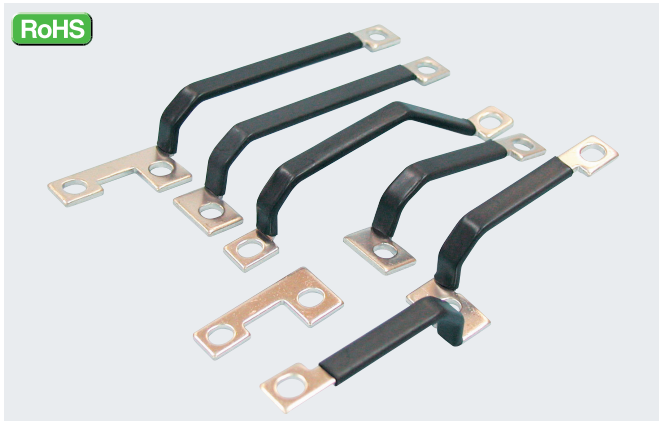

〈取付例〉



〈取付穴詳細〉

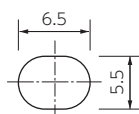

## 用 途

中性極端子一体型ブレーカ(スリムブレーカ)専用の渡りバーとしてご使用ください。

## 特 長

1. 幹線バーに段差をつけない構造であるため、従来通りの設計で使用していただけます。また、結線作業も容易です。
2. 絶縁チューブを施しておりますので、安心してご使用いただけます。  
※SB-T型には絶縁チューブは施していません。

## 材 質

銅帯 t=2.0mm 光沢スズめつき仕上 絶縁被覆付

## 仕 様

1. 母線バーピッチ 30mm(ブレーカピッチ 190mm)タイプ
  2. 母線バーピッチ 35mm(ブレーカピッチ 210mm)タイプ
  3. 母線バーピッチ 44mm(ブレーカピッチ 260mm)タイプ
  4. 母線バーピッチ 56mm(ブレーカピッチ 250mm)タイプ
- ※適合ブレーカ / 富士電機製:F52CN・F52C・FG52CN・FG52C  
三菱電機製:BH-C1・BH-C2  
※定格電流 / 30A

## 1. 母線バーピッチ 30mm(ブレーカピッチ 190mm)タイプ

SB-C-30 梱包数:50個 販売単位:50個

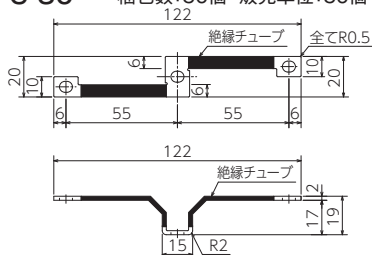

SB-S-30 梱包数:50個 販売単位:50個

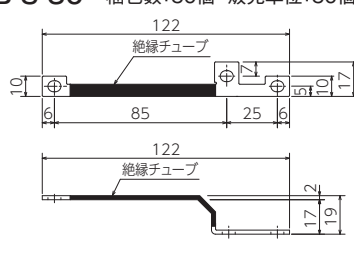

SB-TC-30 梱包数:100個 販売単位:100個

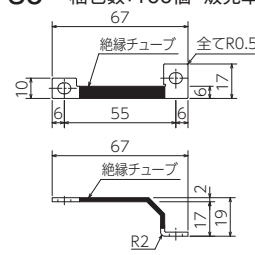

SB-TS-30 梱包数:100個 販売単位:50個

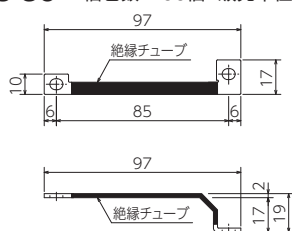

SB-T-30 梱包数:100個 販売単位:100個

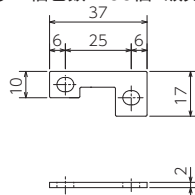

SB-TK-30 梱包数:100個 販売単位:50個

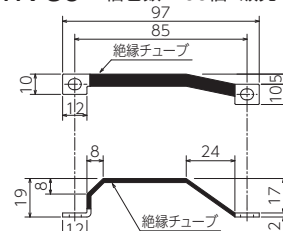

## ブレーカ両側配線

〔单相 100V〕

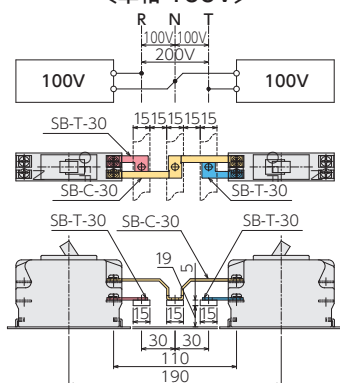

〔单相 200V〕

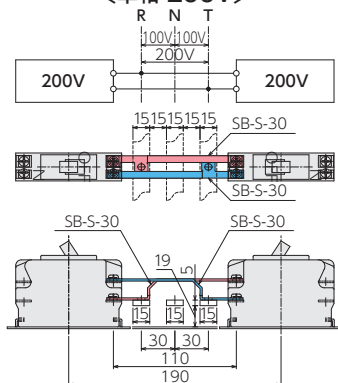

〔单相 100V、200V〕

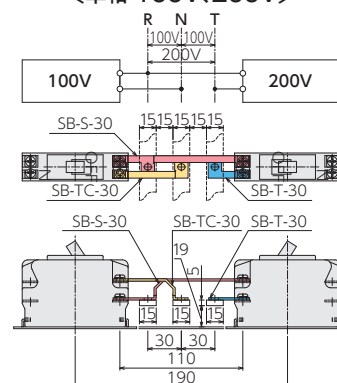

ブレーカ片側配線

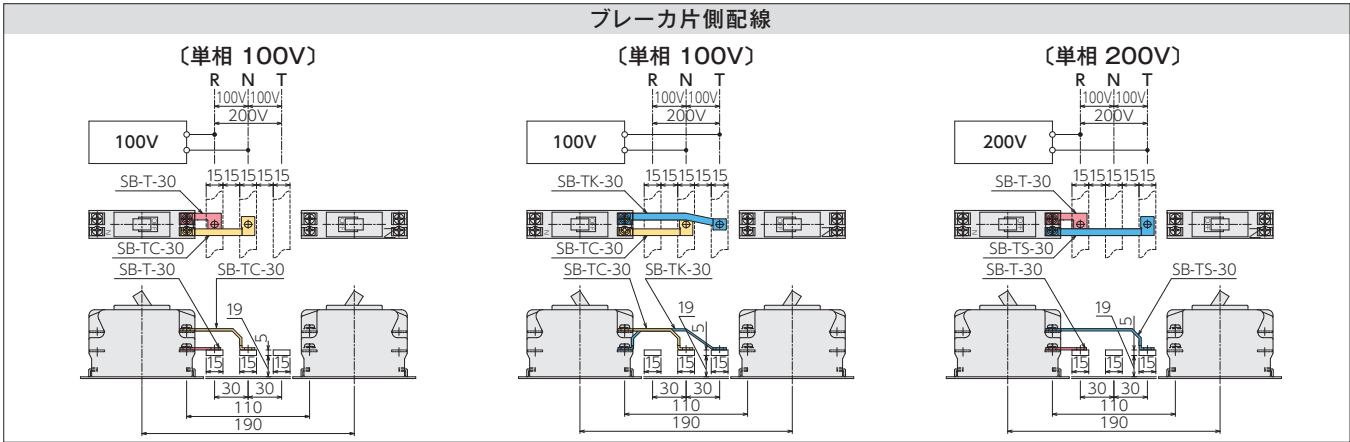

2.母線バーピッチ 35mm(ブレーカピッチ 210mm)タイプ

SB-C-35 梱包数:50個 販売単位:50個

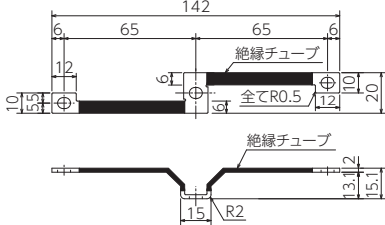

SB-S-35 梱包数:50個 販売単位:50個

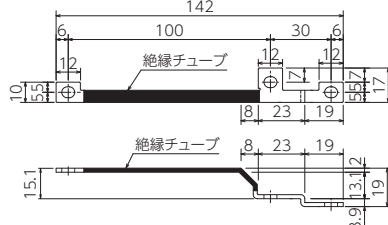

SB-TC-35 梱包数:100個 販売単位:50個

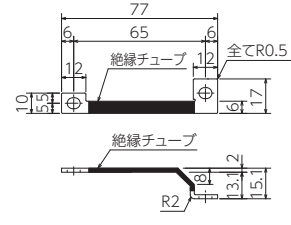

SB-TS-35 梱包数:50個 販売単位:50個

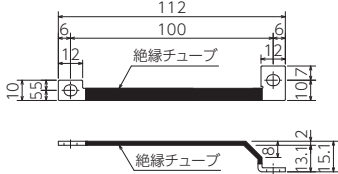

SB-T-35 梱包数:100個 販売単位:100個

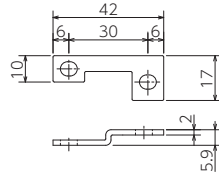

SB-TK-35 梱包数:100個 販売単位:50個

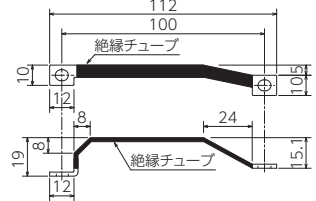

ブレーカ両側配線

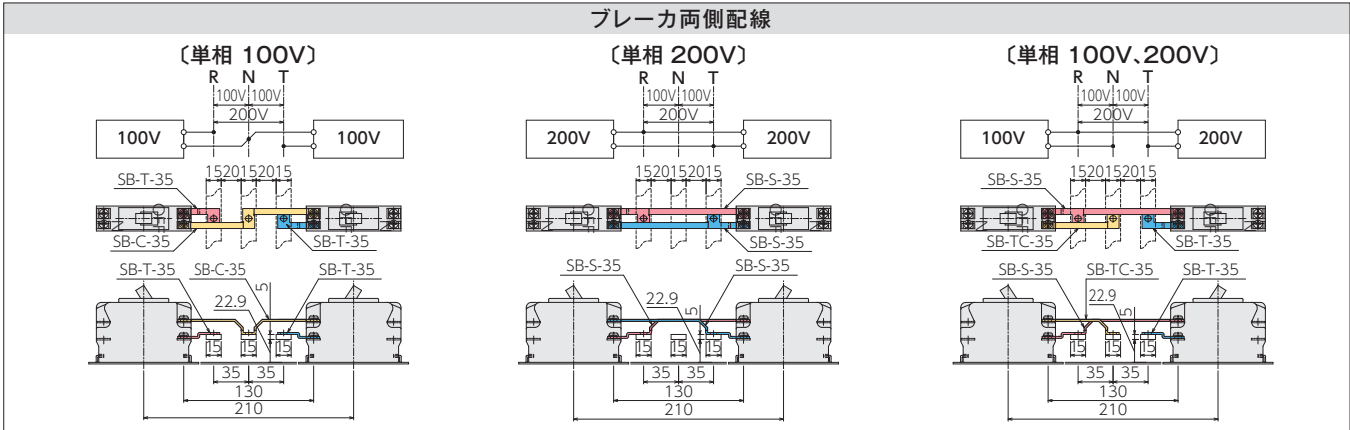

ブレーカ片側配線

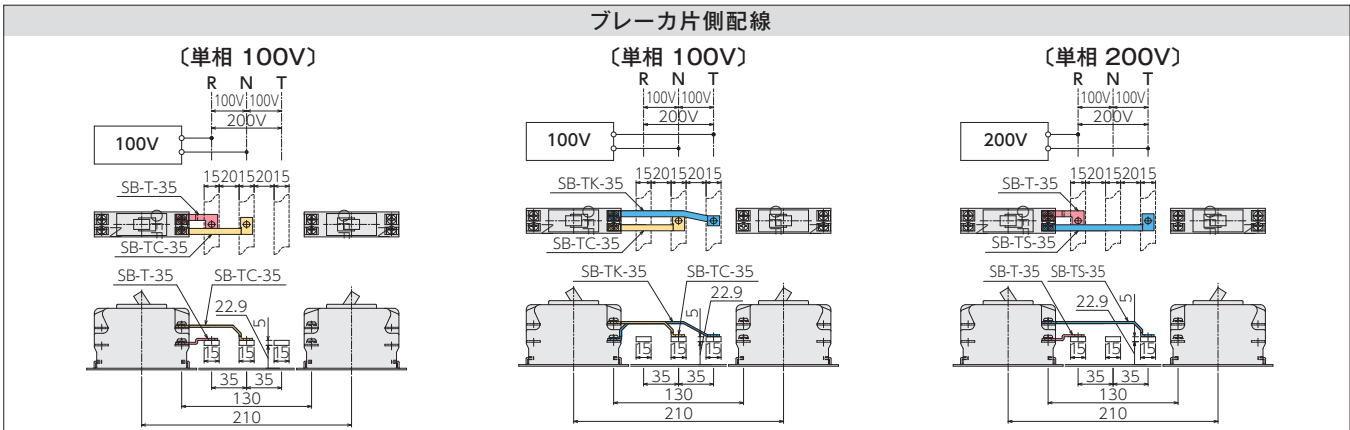

スリムブレーカ用渡りバー

3.母線バーピッチ 35mm(ブレーカピッチ 210mm)タイプ

SBJ-C-35 梱包数:100個 販売単位:50個

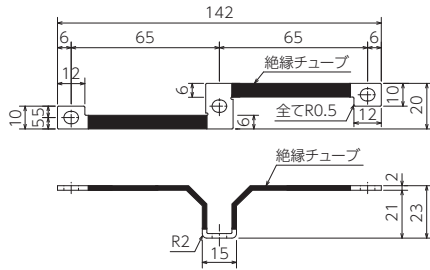

SBJ-S-35 梱包数:50個 販売単位:50個

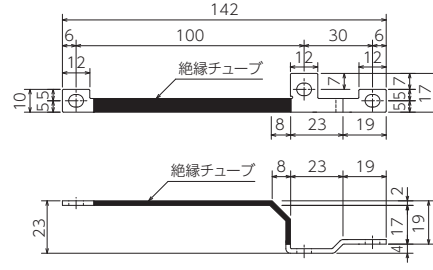

SBJ-TC-35 梱包数:100個 販売単位:20個

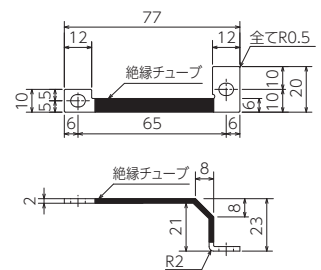

SBJ-TS-35 梱包数:40個 販売単位:20個

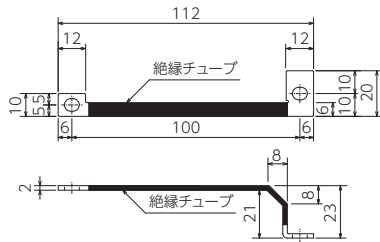

SBJ-T-35 梱包数:100個 販売単位:50個

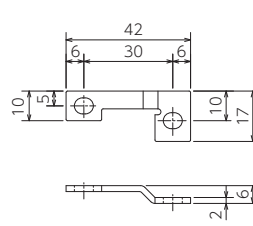

SBJ-TK-35 梱包数:100個 販売単位:20個

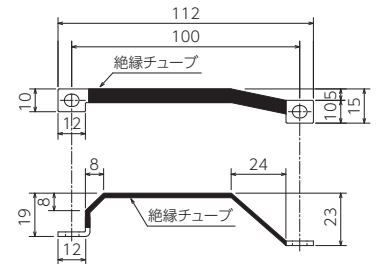

- ABCチャンネル
- ABCパーツ
- ポスト
- 銅バー・渡りバー
- DINレール
- DINレール用金具
- 盤用構造材
- ボルト・ナット

ブレーカ両側配線

〔単相 100V〕

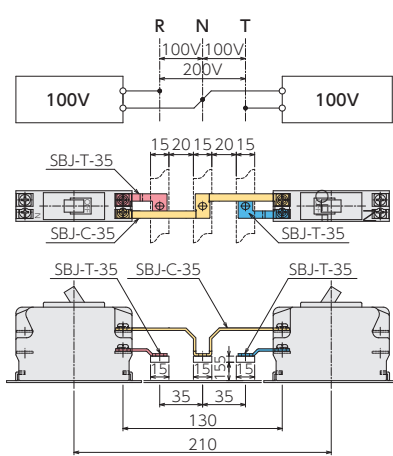

〔単相 200V〕

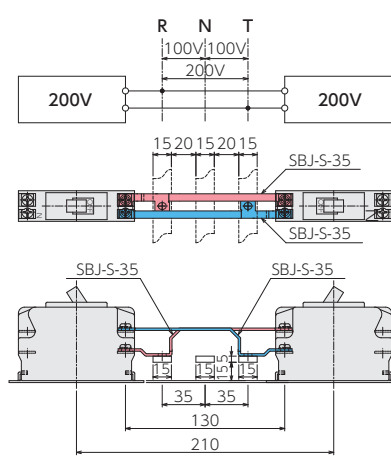

〔単相 100V、200V〕

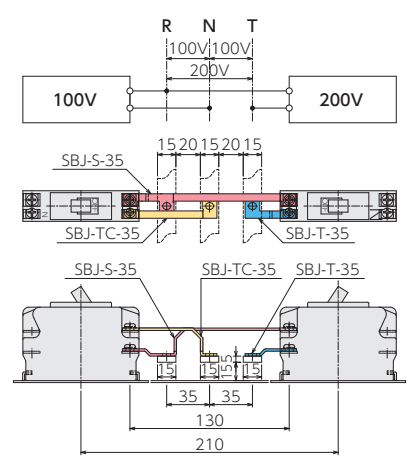

ブレーカ片側配線

〔単相 100V〕

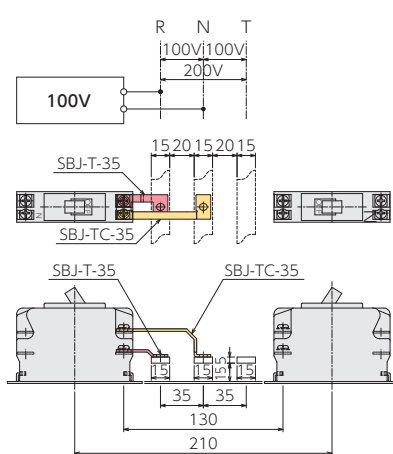

〔単相 100V〕

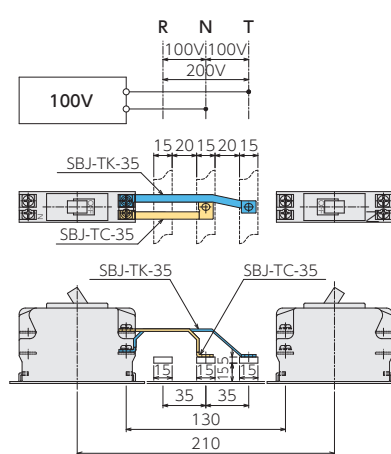

〔単相 200V〕

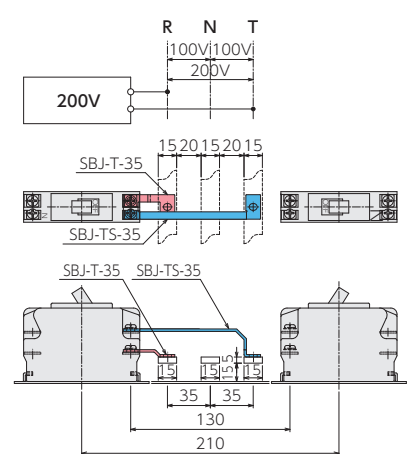

※この製品の仕様は改良のため予告なく変更する場合があります。

4.母線バーピッチ 44mm(プレーカピッチ 260mm)タイプ

SB-C-44 梱包数:100個 販売単位:50個

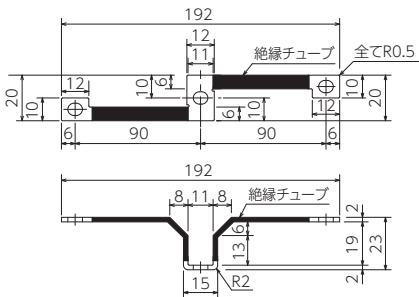

SB-S-44 梱包数:100個 販売単位:50個

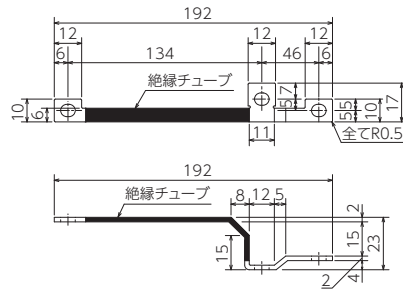

SB-TC-44 梱包数:100個 販売単位:50個

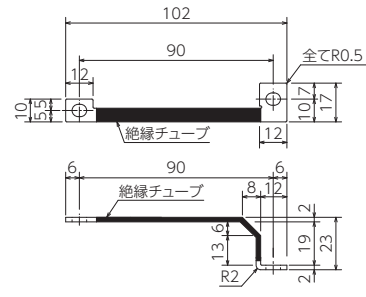

SB-TS-44 梱包数:50個 販売単位:50個

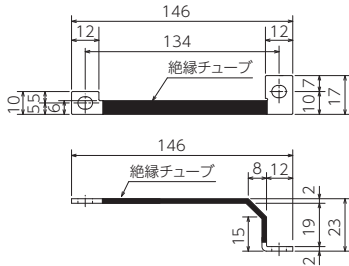

SB-T-44 梱包数:100個 販売単位:100個

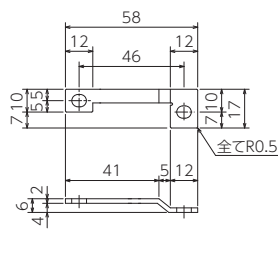

SB-TK-44 梱包数:50個 販売単位:50個

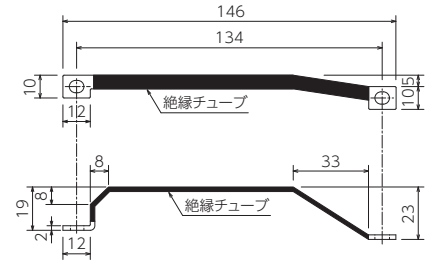

プレーカ両側配線

〔单相 100V〕

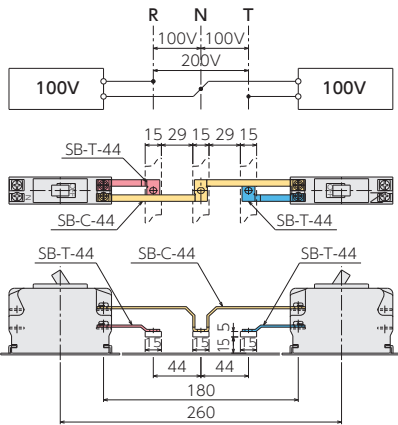

〔单相 200V〕

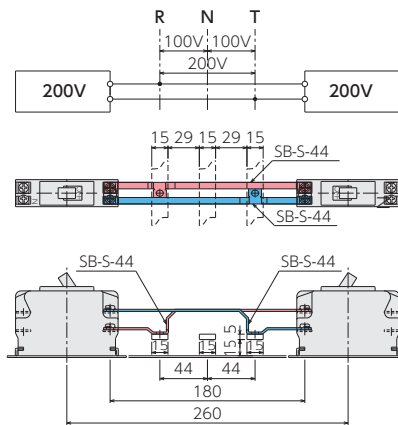

〔单相 100V, 200V〕

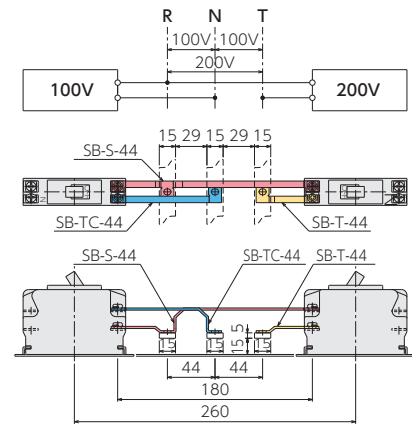

プレーカ片側配線

〔单相 100V〕

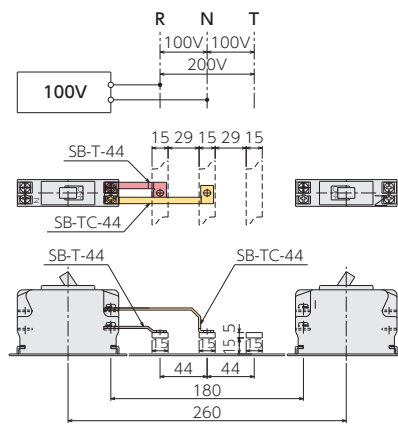

〔单相 100V〕

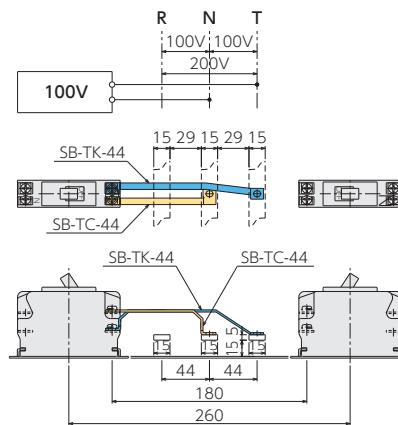

〔单相 200V〕

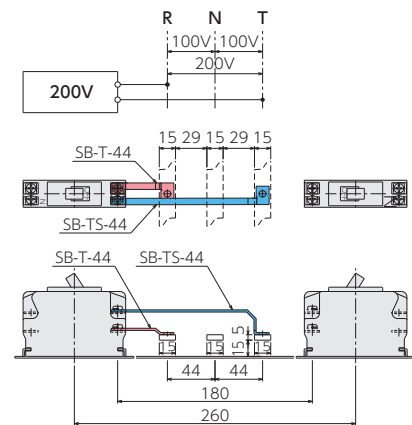

スリムブレーカ用渡りバー

(商品コード0241)

5.母線バーピッチ 56mm(ブレーカピッチ 250mm)タイプ

SB-C-56 梱包数:100個 販売単位:50個

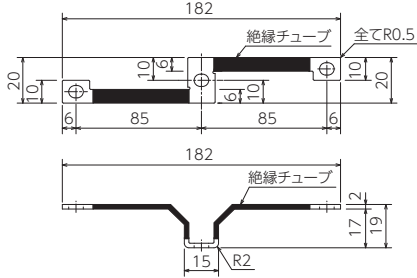

SB-S-56 梱包数:100個 販売単位:50個

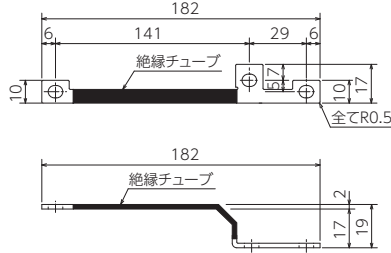

SB-TC-56 梱包数:100個 販売単位:50個

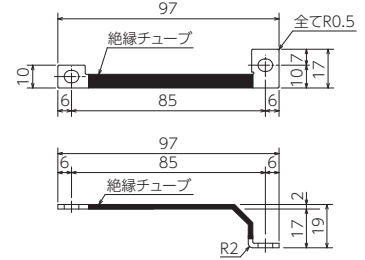

SB-TS-56 梱包数:100個 販売単位:50個

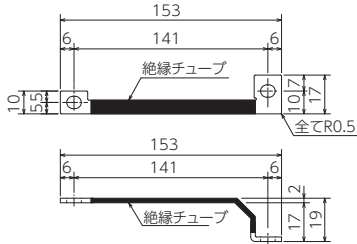

SB-T-56 梱包数:100個 販売単位:100個

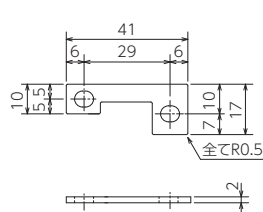

SB-TK-56 梱包数:50個 販売単位:50個

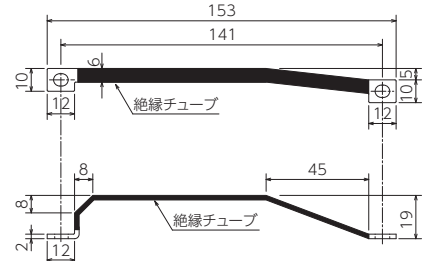

- ABCチャンネル
- ABCパーツ
- ポスト
- 銅バー・渡りバー
- DINレール
- DINレール用金具
- 盤用構造材
- ボルト・ナット

ブレーカ両側配線

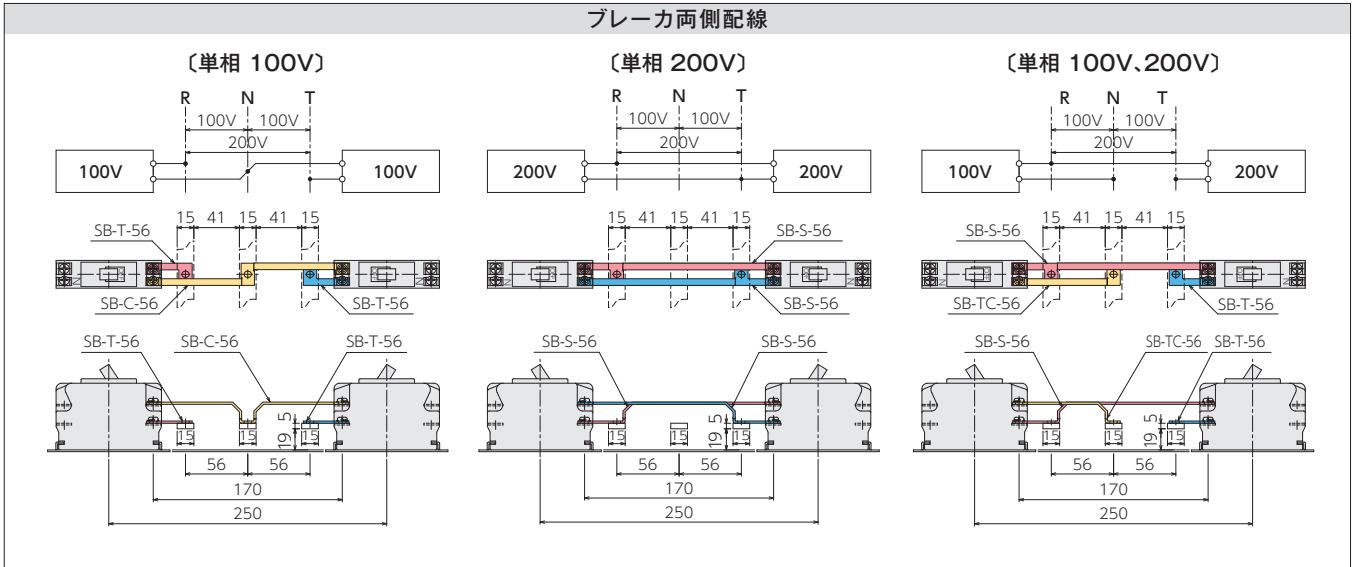

ブレーカ片側配線

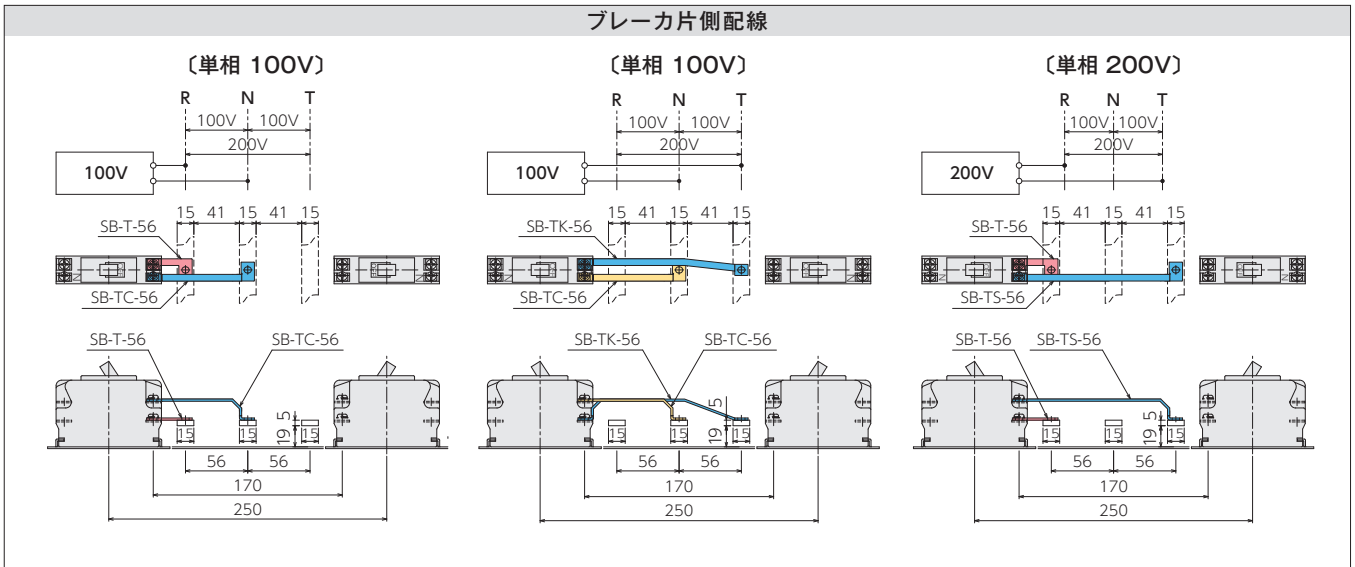

※この製品の仕様は改良のため予告なく変更する場合があります。